

Порядок сборки

Перед началом сборки необходимо ознакомиться с инструкцией и убедиться в правильности полученных Вами комплектующих деталей и наличии крепежной фурнитуры.

Для сборки необходимо иметь отвертки (одну плоскую и две крестовые) или шуруповерт с крестообразной насадкой №2, шестигранной №4, молоток, рулетку. Сборку следует производить вдвоем на ровной горизонтальной, чистой и твердой поверхности, застеленной тканью или упаковочной тарой. Полы должны быть ровными. Окончательно собранное изделие выставить по уровню.

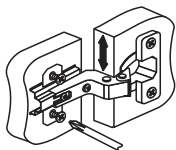

Регулировка створки по высоте

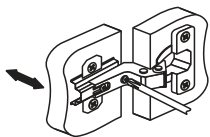

Регулировка створки по ширине

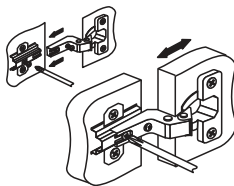

Регулировка створки по глубине

ВНИМАНИЕ!!! Для предотвращения опрокидывания крупных элементов мебели их необходимо прикрепить к стене. В комплект для сборки мебели не входят крепежные средства для крепления к стене. Вам необходимо приобрести их самостоятельно в специализированных магазинах. Не забывайте о том, что для различных материалов стен необходимо использовать разные крепежные элементы



**ТАМОЖЕННЫЙ СОЮЗ
ДЕКЛАРАЦИЯ О СООТВЕТСТВИИ** 
Адрес: 440054, г.Пенза, ул. Аустрина, д. 139А
Телефон: +78412202037
E-mail: mif-penza@mail.ru

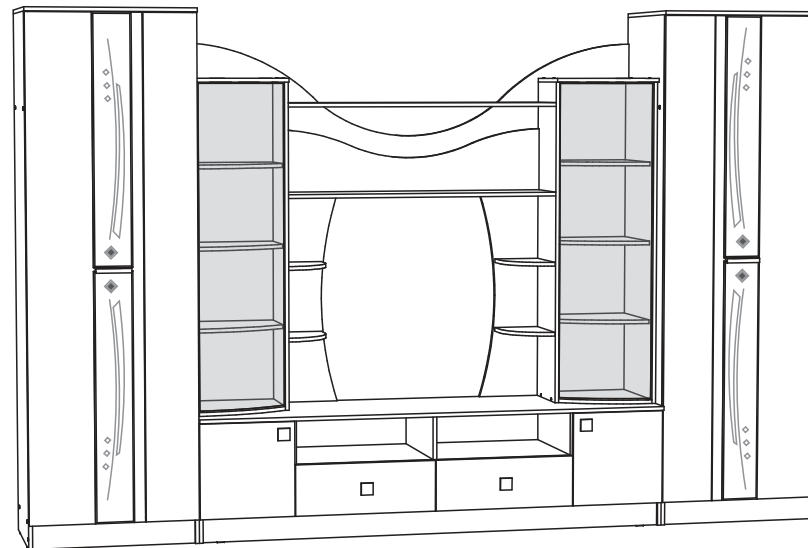

Гостиная «Гамма-15» 3400x2200x520(ШxВxГ)

Все замечания и пожелания присылайте по адресу mif-penza@mail.ru, они будут рассмотрены **незамедлительно**.



Уважаемые покупатели! Идеального качества сборки можно добиться только путем привлечения **ПРОФЕССИОНАЛЬНОГО** (толкового) сборщика мебели.

<http://mebelmif.ru/>



схема монтажа
петли
для стекла



схема монтажа толкателя

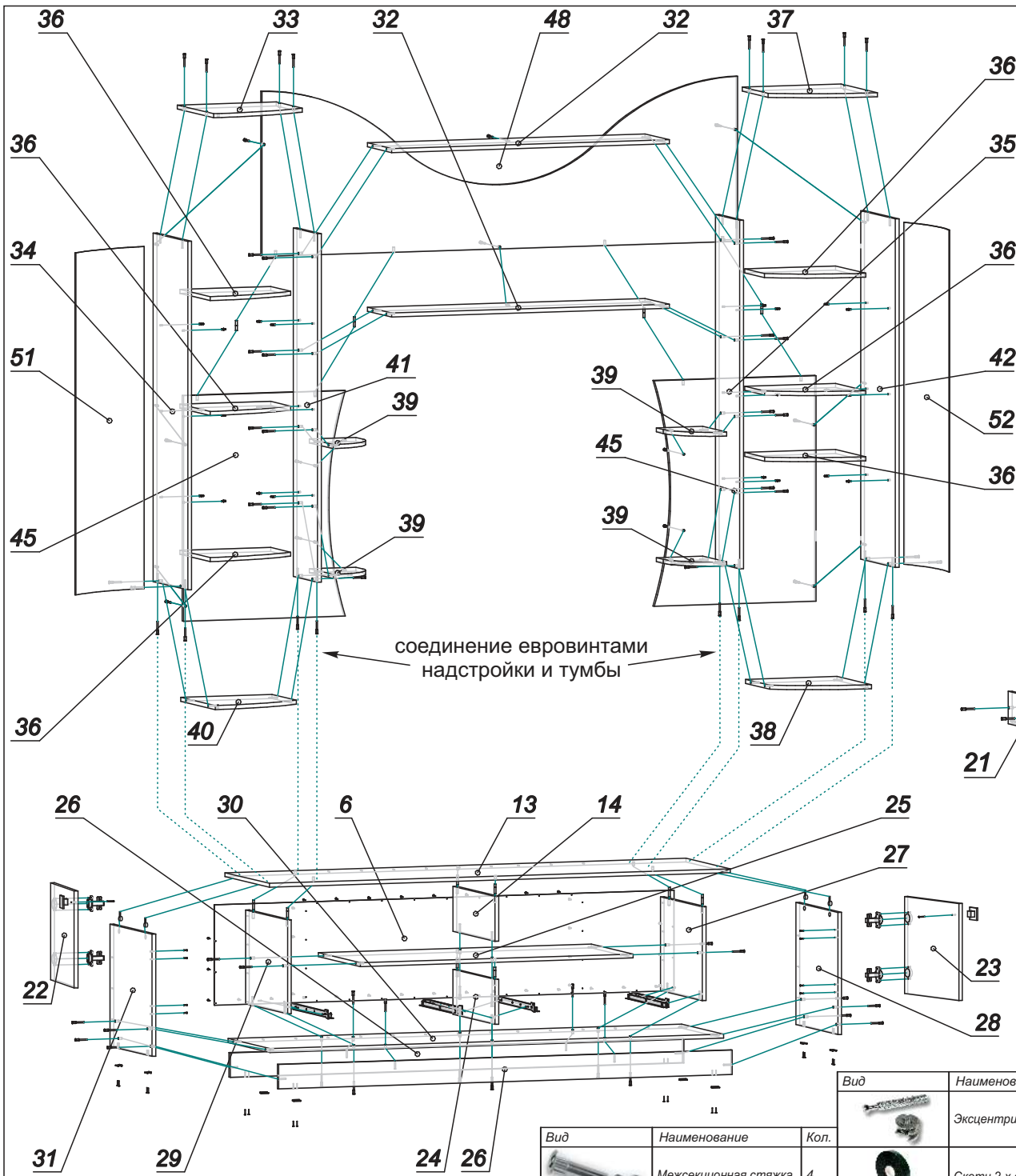

Поз.	Наименование	Готовая деталь		Кол-во
		Длина	Ширина	
2	Дно ящика	538	430	2
6	ЛДВП	1995	411	1
10	Лицевая панель	215	597	2
13	Крышка	2000	530	1
14	Перегородка	184	500	1
18	Боковина ящика	450	120	2
19	Задняя стенка ящика	526	120	2
20	Передняя стенка ящика	526	120	2
21	Боковина ящика	450	120	2
22	Створка	397	397	1
23	Створка	397	397	1
24	Перегородка	184	500	1
25	Вязка	1184	500	1
26	Цоколь	1968	100	2
27	Перегородка	384	500	1
28	Боковина	500	500	1
29	Перегородка	384	500	1
30	Вязка	1968	500	1
31	Боковина	500	500	1
32	Крышка	1168	280	2
33	Крышка	416	420	1
34	Боковина	1383	400	1
35	Боковина	1383	280	1
36	Полка	382	350	6
37	Крышка	416	420	1
38	Вязка	384	400	1
39	Вязка	195	275	4
40	Вязка	384	400	1
41	Боковина	1383	280	1
42	Боковина	1383	400	1
45	Задняя стенка	895	680	2
48	Задняя стенка	2000	655	1
51	Стекло	400	1357	1
52	Стекло	400	1357	1

Вид	Наименование	Кол.	Вид	Наименование	Кол.
	Петля GH01 под стекло	2		Шуруп 3,5x30	2
	Шуруп 4x16	16		Еврозаглушка	28
	Петля накладная 90	4		Шуруп 4x25	4
	Гвоздь 2x20	54		Ручка-кнопка к-8	4
	Евровинт 6x50	92		Шуруп 4x45	2
	Эксцентриковая стяжка	4		Шкант 8x40	8
	Скотч 2-х сторонний (м)	2		Направляющие GTV 450	2
	Межсекционная стяжка	4		Подпятник	8
				Полкодержатель	24

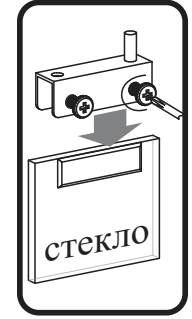
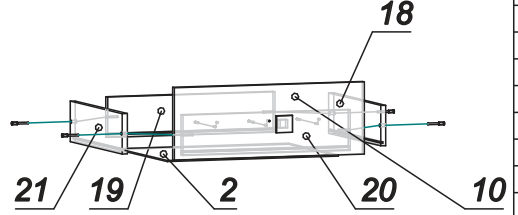
Вид	Наименование	Кол.
	Межсекционная стяжка	4
	Скотч 2-х сторонний (м)	2

Шкаф платяной

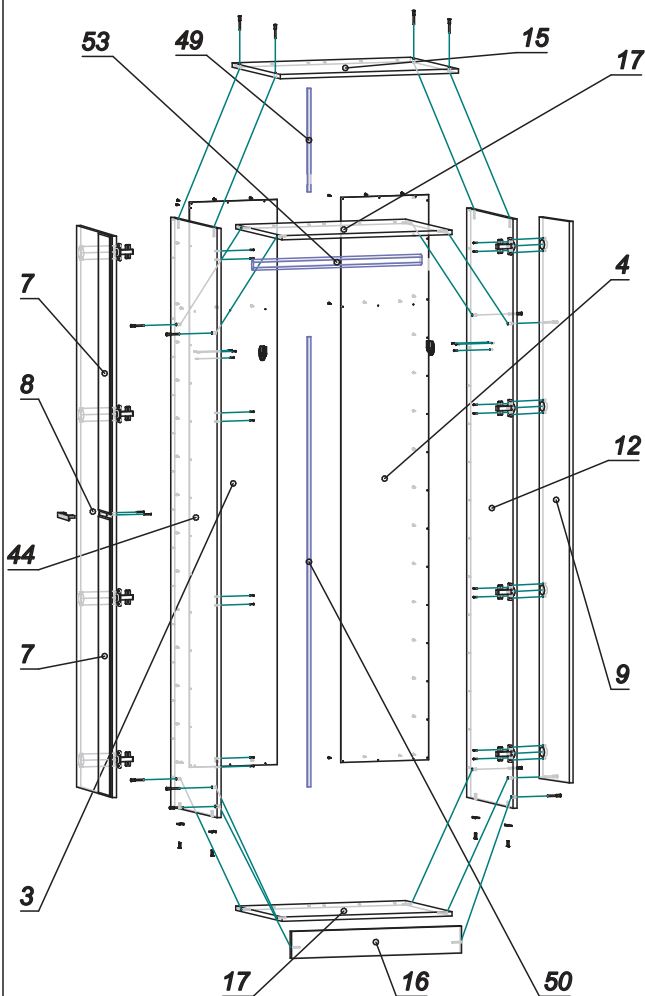

Фурнитура шкаф платяной

Вид	Наименование	Кол.
	Шуруп 4x16	38
	Петля накладная 90°	8
	Гвоздь 2x20	56
	Евровинт 6x50	14
	Подпятник	4
	Ручка-скоба (С-17) 96	1
	Шуруп 3,5x30	2
	Еврозаглушка	6
	Штангодержатель овал	2

Фурнитура шкаф бельевой

Вид	Наименование	Кол.
	Шуруп 4x16	32
	Петля накладная 90°	8
	Гвоздь 2x20	56
	Евровинт 6x50	14
	Подпятник	4
	Ручка-скоба (С-17) 96	1
	Шуруп 3,5x30	2
	Еврозаглушка	6
	Полкодержатель	12

Шкаф бельевой



схема установки соединительного профиля



схема монтажа штангодержателя

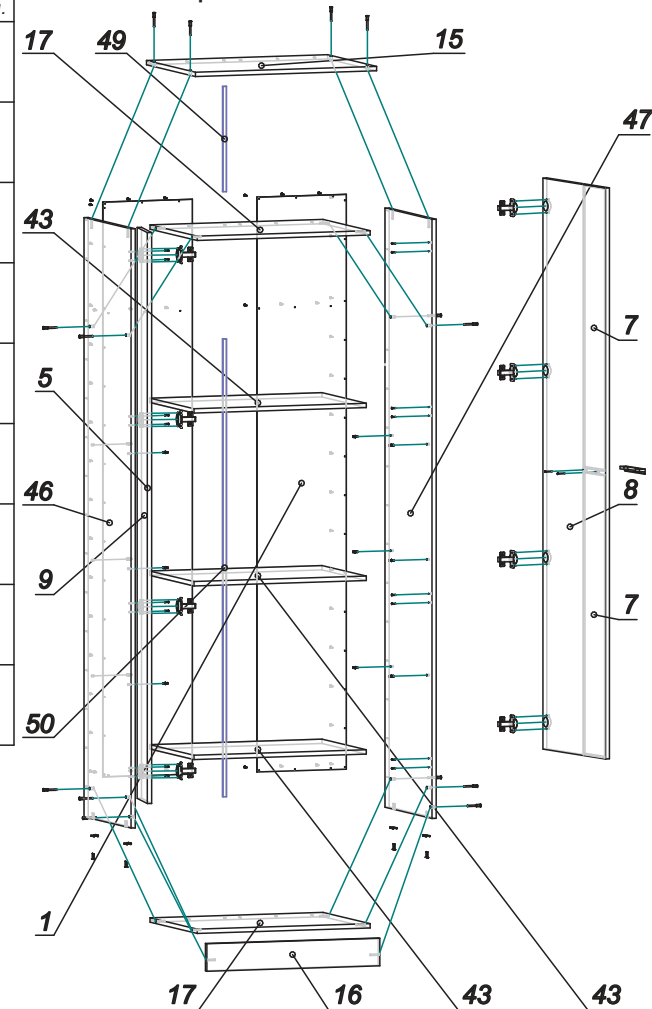

схема монтажа петли

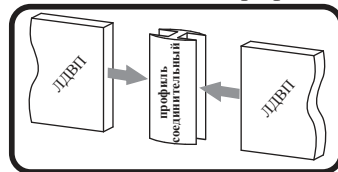

схема крепления панелей евровинтом

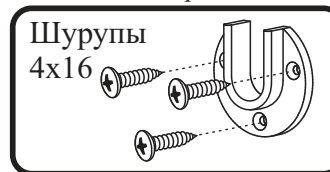

схема монтажа полкодержателя

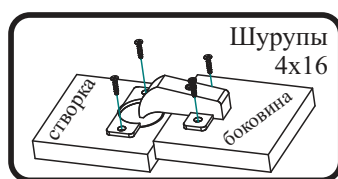
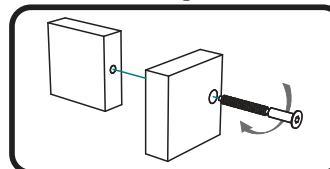
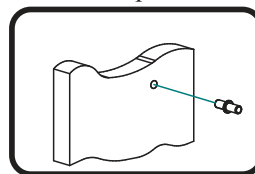

Поз.	Наименование	Готовая деталь		Кол-во
		Длина	Ширина	
3	ДВП	2095	345	1
4	ДВП	2095	345	1
7	Зеркало	1033	160	2
8	Створка	2081	474	1
9	Створка	2081	220	1
12	Боковина	2184	500	1
15	Крышка	700	520	1
16	Цоколь	668	100	1
17	Вязка	668	500	2
44	Боковина	2184	500	1
49	Профиль соед. для ЛДВП пластик	384		1
50	Профиль соед. для ЛДВП пластик	1669		1
53	Штанга бук овал	662		1

Поз.	Наименование	Готовая деталь		Кол-во
		Длина	Ширина	
1	ДВП	2095	345	1
5	ДВП	2095	345	1
7	Зеркало	1033	160	2
8	Створка	2081	474	1
9	Створка	2081	220	1
15	Крышка	700	520	1
16	Цоколь	668	100	1
17	Вязка	668	500	2
43	Полка	666	470	3
46	Боковина	2184	500	1
47	Боковина	2184	500	1
49	Профиль соед. для ЛДВП пластик	384		1
50	Профиль соед. для ЛДВП пластик	1669		1